

Powered by

twinkly

lights4fun®

INSTRUCTIONS. ANLEITUNG.
INSTRUCCIONES. MODE D'EMPLOI.
ISTRUZIONI.

EN. IMPORTANT

- READ AND FOLLOW ALL SAFETY INSTRUCTIONS.
Do not use seasonal products outdoors unless marked suitable for indoor and outdoor use. When products are used in outdoor applications, connect the product to a Ground Fault Circuit Interrupting (GFCI) outlet. If one is not provided, contact a qualified electrician for proper installation.
This seasonal use product is not intended for permanent installation or use.
Do not mount or place near gas or electric heaters, fireplaces, candles, or other similar sources of heat.
Do not secure the wiring of the product with staples or nails, or place on sharp hooks or nails.
Do not let lamps rest on the supply cord or on any wire.
Unplug the product when leaving the house, or when retiring for the night, or if left unattended.
This is an electric product — not a toy! To avoid the risk of fire, burns, personal injury, and electric shock it should not be played with or placed where small children can reach it.
Do not use this product for other than its intended use.
Do not hang ornaments or other objects from the cord, wire, or light string.
Do not cover the product with cloth, paper, or any material not part of the product when in use.
Do not close doors or windows on the product or extension cords as this may damage the wire insulation.
Read and follow all instructions that are on the product or provided with the product.
SAVE THESE INSTRUCTIONS.
Do not connect the chain to the supply while it is in the packing.
Where breakage or damage to lamps occurs the chain must not be used/energised but disposed of safely.
The lamps are not replaceable.
WARNING – RISK OF ELECTRIC SHOCK IF LAMPS ARE BROKEN OR MISSING. DO NOT USE.

Use and care instructions

When the product is placed on a live tree, the tree should be well maintained and fresh. Do not place on live trees in which the needles are brown or break off easily. Keep the live tree holder filled with water.
If the product is placed on a tree, the tree should be well-secured and stable.
Before using or reusing, inspect the product carefully. Discard any products that have cut, damaged, or frayed wire insulation or cords, cracks in the lamp holders or enclosures, loose connections, or exposed copper wire.
When storing the product, carefully remove the product from wherever it is placed, including trees, branches, or bushes, to avoid any undue strain or stress on the product conductors, connections, and wires.
When not in use, store neatly in a cool, dry location protected from sunlight.

WARNING - To reduce the risk of fire and electric shock:

Do not install on trees having needles, leaves or branch coverings of metal or materials which look like metal.
Do not mount or support wires in a manner that can cut or damage wire insulation.

Class A Disclaimer: This equipment has been tested and found to comply with the limits for a Class A digital device, pursuant to Part 15 of the FCC Rules. These limits are designed to provide reasonable protection against harmful interference in a residential installation. This equipment generates, uses and can radiate radio frequency energy and, if not installed and used in accordance with the instructions, may cause harmful interference to radio communications. However, there is no guarantee that interference will not occur in a particular installation. If this equipment does cause harmful interference to radio or television reception, which can be determined by turning the equipment off and on, the user is encouraged to try to correct the interference by one or more of the following measures:
Reorient or relocate the receiving antenna.

lights4fun®

Increase the separation between the equipment and receiver.
Connect the equipment into an outlet on a circuit different from that to which the receiver is connected.
Consult the dealer or an experienced radio/television technician for help.

 **WARNING!**

Do not connect the light string to the power supply while it is in the packaging. The connecting cable cannot be repaired or replaced. THE LAMPS ARE NOT REPLACEABLE. The lighting chain must not be used without all gaskets being in place. Lighting chains don't intend for interconnection. Do not connect this light string electrically to devices from another manufacturer. CAUTION! Strangulation hazard. Keep out of reach of young children.



The crossed-out wheeled bin symbol indicates that the item should be disposed of separately from household waste. The item should be handed in for recycling in accordance with local environmental regulations for waste disposal.

The manufacturer, Ledworks Srl, declares that this device complies with the (LVD) 2014/35/EU, (RED) 2014/53/EU, (EMC) 2014/30/EU, (RoHS) 2011/65/EU, (REACH) 1907/2006 directives. The full text of the EU declaration of conformity is available at the following Internet address: www.twinkly.com/certifications

System Requirement

The minimum system requirement for mobile phones are iOS 11 and Android 5. Check the app store for the latest update to ensure the best performance.

Technical Specifications

Power supply: see label
IP protection: IP44

Premium grade LED diodes

To ensure high color rendering, Twinkly products only use high-quality LEDs. Twinkly's RGB and RGB+W products are produced according to quality principles and processes that allow us to obtain a high degree of primary color purity. The minimum excitation purity values of the Blue, Green and Red components are shown within the table below.

| Operating RF for Wi-Fi / Bluetooth | | Color Purity values | |
|------------------------------------|---------------|---------------------|-------|
| Frequency | 2402/2480 Mhz | Blue | > 90% |
| Max output | | Green | > 65% |
| Power | <100mW | Red | > 95% |

* values apply only to RGB (STP) and RGBW (SPP) products, not AWW (GOP) products.

DE. WICHTIG

- **LESEN UND BEFOLGEN SIE ALLE SICHERHEITSAUFWISUNGEN.**
Verwenden Sie Saisonprodukte nur dann im Freien, wenn sie als für den Innen- und Außengebrauch geeignet gekennzeichnet sind. Wenn Produkte in Außenanwendungen eingesetzt werden, schließen Sie das Produkt an eine Steckdose mit Fehlerstromschutzschalter an. Steht eine solche nicht zur Verfügung, wenden Sie sich zur sachgerechten Installation an einen qualifizierten Elektriker.
Dieses saisonale Produkt ist nicht zur dauerhaften Montage oder Nutzung bestimmt.
Nicht in der Nähe von Gas- oder Elektroheizungen, Feuerstellen, Kerzen oder anderen ähnlichen Wärmequellen anbringen oder platzieren.
Sichern Sie die Verkabelung des Produkts nicht mit Klammern oder Nägeln und bringen sie nicht auf spitzen Haken oder Nägeln an.
Legen Sie keine Lampen auf dem Stromkabel oder anderen Leitungsdrähten ab.
Ziehen Sie den Stecker des Produkts, wenn Sie das Haus verlassen, schlafen gehen oder das Produkt unbeaufsichtigt lassen.
Dies ist ein elektrisches Produkt – kein Spielzeug! Um die Gefahr von Bränden, Verbrennungen, Verletzungen und Stromschlägen zu vermeiden, darf das Produkt nicht zum Spielen verwendet oder in Reichweite kleiner Kinder platziert werden.
Verwenden Sie dieses Produkt ausschließlich für seinen bestimmungsgemäßen Gebrauch.
Hängen Sie keine Verzierungen oder anderen Gegenstände an Kabel, Leitungsdraht oder Lichterschmuck.
Bedecken Sie das Produkt während der Verwendung nicht mit Stoff, Papier oder anderen Materialien, die nicht Teil des Produkts sind.
Klemmen Sie weder das Produkt noch Verlängerungskabel in Türen oder Fenstern ein, da hierdurch die Kabelisolierung beschädigt werden kann.
Lesen und befolgen Sie alle Anweisungen, die sich auf dem Produkt befinden oder mit ihm bereitgestellt werden.
BEWAHREN SIE DIESE ANWEISUNGEN AUF.
Schließen Sie die Kette nicht an die Stromversorgung an, während sie sich in der Verpackung befindet.
Bei Brüchen oder Schäden an den Glühbirnen darf die Kette nicht verwendet / unter Spannung gesetzt werden, sondern muss sicher entsorgt werden.
Die Glühbirnen sind nicht austauschbar.
WARNUNG – GEFAHR EINES ELEKTRISCHEN SCHOCKS, WENN DIE GLÜHBIRNEN KAPUTT SIND ODER FEHLEN.
NICHT VERWENDEN.

Nutzungs- und Pflegehinweise

- Wird das Produkt auf einem lebenden Baum angebracht, muss der Baum gut gepflegt und frisch sein. Nicht auf lebenden Bäumen anbringen, deren Nadeln braun sind oder leicht abbrechen. Stellen Sie sicher, dass der Ständer des lebenden Baums stets mit Wasser gefüllt ist.
Wird das Produkt auf einem Baum angebracht, muss der Baum gut gesichert und stabil sein.
Untersuchen Sie das Produkt vor jeder Verwendung und Wiederverwendung sorgfältig. Entsorgen Sie Produkte, die eingeschrittene, beschädigte oder verschlissene Kabel oder Kabelisolierungen, Risse in Lampenhaltern oder Gehäusen, lockere Verbindungen oder freigelegten Kupferdraht aufweisen.
Nehmen Sie das Produkt zur Aufbewahrung vorsichtig von allen Befestigungsstellen wie Bäumen, Zweigen oder Büschen ab, um übermäßige Belastung oder Beanspruchung der Stromleiter, Verbindungen und Kabel des Produkts zu vermeiden.
Wenn das Produkt nicht verwendet wird, bewahren Sie es ordentlich an einem kühlen, trockenen und vor Sonnenlicht geschützten Ort auf.

ACHTUNG – Um die Gefahr von Bränden und Stromschlägen zu reduzieren:

- Nicht auf Bäumen anbringen, die über Nadeln, Blätter oder Zweigbeläge aus Metall oder Materialien, die wie Metall aussehen, verfügen.
Leitungsdrähte nicht derart anbringen oder stützen, dass die Kabelisolierung eingeschritten oder beschädigt werden könnte.

Haftungs Ausschluss der Klasse A: Dieses Gerät wurde getestet und als konform zu den Grenzwerten für digitale Geräte der Klasse A gemäß Teil 15 der FCC-Bestimmungen befunden. Diese Grenzwerte bieten einen angemessenen Schutz gegen Funkstörungen in Wohninstallationen. Dieses Gerät erzeugt, verbraucht und kann Hochfrequenzenergie ausstrahlen. Falls es nicht gemäß den Anweisungen installiert und verwendet wird, kann

lights4fun®

es Störungen der Funkkommunikation verursachen. Es kann jedoch nicht garantiert werden, dass bei bestimmten Installationen keine Störungen auftreten. Wenn dieses Gerät Funkstörungen beim Radio- oder Fernsehempfang verursacht, was Sie durch Aus- und Einschalten des Geräts feststellen können, sollten Sie versuchen, diese Funkstörungen mit einer oder mehrerer der folgenden Maßnahmen zu beheben:

Richten Sie die Empfangsantenne neu aus.

Vergrößern Sie den Abstand zwischen Gerät und Empfänger.

Schließen Sie das Gerät und den Empfänger an Steckdosen mit verschiedenem Stromkreis an.

Wenden Sie sich an den Händler oder einen erfahrenen Radio- / Fernsehtechniker.



ACHTUNG!

Schließen Sie die Beleuchtung nicht an, solange sie noch in der Verpackung ist. Das Verbindungskabel kann nicht repariert oder ersetzt werden. Wenn das Kabel beschädigt ist, muss die gesamte Beleuchtung beseitigt werden. DIE GLÜHBIRNE IST NICHT ERSETZBAR. Die Lichterkette darf nicht benutzt werden, wenn nicht alle Dichtungen angebracht sind. Lichterketten sind nicht als Verbindungsstücke gedacht. Verbinden Sie diese Beleuchtung nicht mit anderen Geräten eines anderen Herstellers. ACHTUNG! Gefahr vor Erdsrosselung. Hängen Sie sie ausserhalb der Reichweite von Kindern auf.



Das Symbol der durchgestrichener Mülltonne weist darauf hin, dass das Produkt nicht mit dem normalen Hausmüll entsorgt werden darf. Das Produkt muss gemäß den örtlichen Abfallbestimmungen entsorgt werden.

Der Hersteller, Ledworks Srl, erklärt, dass dieses Gerät den Richtlinien (LVD) 2014/35/EU, (RED) 2014/53/EU, (EMC) 2014/30/EU, (RoHS) 2011/65/EU entspricht. Der vollständige Text der EU-Konformitätserklärung steht unter der folgenden Internetadresse www.twinkly.com/certifications

System Anforderungen

Die minimalen Systemvoraussetzungen für Mobiltelefone sind iOS 11 oder Android 5. Suchen Sie im App Store nach dem neuesten Update, um die beste Leistung sicherzustellen.

Technische Daten

Stromversorgung: siehe Etikett

IP-Schutz: IP44

Premium-LED-Dioden

Um eine hohe Farbwiedergabe zu gewährleisten, verwenden Twinkly-Produkte ausschließlich hochwertige LEDs.

Die RGB- und RGB+W-Produkte von Twinkly werden nach Qualitätsprinzipien und -prozessen hergestellt, die es uns ermöglichen, einen hohen Reinheitsgrad der Primärfarben zu erzielen.

Die minimalen Erregungseinheitswerte der blauen, grünen und roten Komponenten sind in der folgenden Tabelle aufgeführt.

Betriebsfunk für Wi-Fi / Bluetooth

Frequenz 2402/2480 Mhz

Maximale Ausgangsleistung

<100mW

Farbreinheitswerte

Blau > 90%

Grün > 65%

Rot > 95%

* Die Werte gelten nur für RGB(STP)- und RGBW(SPP)-Produkte, nicht für AWW(GOP)-Produkte

ES. IMPORTANTE

- **LEA Y SIGA TODAS LAS INSTRUCCIONES DE SEGURIDAD.**

No use productos de uso estacional al aire libre a menos que estén marcados como adecuados para su uso en interiores y exteriores. Cuando los productos se utilicen en aplicaciones al aire libre, conéctelos a una toma de corriente de interrupción de circuito de falla a tierra (GFCI, por sus siglas en inglés). Si no dispone de una, póngase en contacto con un electricista calificado para que realice la instalación adecuada.

Este producto de uso estacional no está destinado a una instalación o uso permanente.

No lo monte ni coloque cerca de calentadores de gas o eléctricos, chimeneas, velas u otras fuentes de calor similares.

No asegure el cableado del producto con grapas o clavos, ni lo coloque en ganchos o clavos afilados.

No deje que las lámparas descansen sobre el cable de alimentación ni sobre ningún otro cable.

Desenchufe el producto cuando salga de la casa, cuando se acueste por la noche o cuando lo deje desatendido.

¡Este es un producto eléctrico, no un juguete! Para evitar el riesgo de incendio, quemaduras, lesiones personales y descargas eléctricas, no se debe jugar con él ni colocarlo donde los niños pequeños puedan alcanzarlo.

No utilice este producto para un uso distinto al previsto.

No cuelgue adornos u otros objetos del cordón, alambre o cuerda de luz.

No cubra el producto con tela, papel o cualquier otro material que no forme parte del producto durante su uso.

No cierre las puertas o ventanas del producto o de los cables de extensión, ya que esto podría dañar el aislamiento de los cables.

Lea y siga todas las instrucciones que aparecen en el producto o que se suministran con el mismo.

GUARDE ESTAS INSTRUCCIONES.

No conectes la cadena al suministro eléctrico mientras esté en el embalaje.

En caso de rotura o daño de las bombillas, la cadena no debe utilizarse ni conectarse a la corriente, sino desecharse de forma segura.

Las lámparas no son reemplazables.

ADVERTENCIA: EN CASO DE HABER LÁMPARAS ROTAS O FALTANTES, ESTO SUPONE UN RIESGO DE DESCARGA ELÉCTRICA. NO SE DEBE UTILIZAR EN ESTOS CASOS.

Instrucciones de uso y cuidado

Cuando el producto se coloque en un árbol vivo, el árbol deberá estar bien mantenido y fresco. No lo coloque en árboles vivos en los que las agujas sean de color marrón o se rompan fácilmente. Mantenga el soporte del árbol vivo lleno de agua.

Si el producto se coloca en un árbol, este deberá estar bien sujeto y ser estable.

Antes de usarlo o reutilizarlo, inspeccione cuidadosamente el producto. Deseche cualquier producto que tenga los cables o aislantes

cortados, dañados o deshilachados, grietas en los portalámparas o en los gabinetes, las conexiones flojas o el alambre de cobre expuesto.

Cuando almacene el producto, retírelo cuidadosamente de dondequiera que esté colocado, lo que incluye árboles, ramas o arbustos, para evitar cualquier tensión o esfuerzo indebido en los conductores, las conexiones y los cables del producto.

Cuando no lo utilice, guárdelo cuidadosamente en un lugar fresco y seco protegido de la luz solar.

PRECAUCIÓN. Para reducir el riesgo de incendios y descargas eléctricas:

No lo instale en árboles que tengan agujas, hojas o ramas cubiertas de metal o materiales que parezcan de metal.

No monte ni apoye los alambres de manera que se pueda cortar o dañar el aislamiento de los mismos.

Descargo de responsabilidad de Clase A: Este equipo ha sido probado y se ha comprobado que cumple con los límites de un dispositivo digital de

lights4fun®

Clase A, de acuerdo con la Parte 15 de las Normas de la FCC. Estos límites están diseñados para proporcionar una protección razonable contra las interferencias perjudiciales en una instalación residencial. Este equipo genera, utiliza y puede irradiar energía de radiofrecuencia y, si no se instala y utiliza de acuerdo con las instrucciones, puede causar interferencias perjudiciales en las comunicaciones por radio. Sin embargo, no se puede garantizar que no se produzcan interferencias en una instalación concreta. Si este equipo causa interferencias perjudiciales en la recepción de radio o televisión, lo cual puede determinarse apagando y encendiendo el equipo, se recomienda al usuario que intente corregir las interferencias mediante una o varias de las siguientes medidas:

Reorientar o reubicar la antena receptora.

Aumentar la separación entre el equipo y el receptor.

Conectar el equipo a una toma de corriente en un circuito diferente al que está conectado el receptor.

Consultar al distribuidor o a un técnico experto en radio/televisión para obtener ayuda.



¡ADVERTENCIA!

No conecte el cable a la fuente de alimentación mientras está en el embalaje. El cable de conexión no puede ser reparado o reemplazado. Si el cable está dañado, se debe desechar todo el accesorio. **BOMBILLA NO REEMPLAZABLE.** La cadena de iluminación no debe utilizarse sin que todas las juntas estén en su lugar. Las cadenas de iluminación no están pensadas para la interconexión. No conecte esta cadena eléctricamente a los dispositivos de otro fabricante. ¡PRECAUCIÓN! Peligro de estrangulamiento. Cuelgue fuera del alcance de los niños pequeños.



El símbolo del contenedor con ruedas tachado indica que el artículo no debe eliminarse con la basura doméstica. El artículo debe ser entregado para su reciclaje de acuerdo con las normativas ambientales locales para la eliminación de residuos.

El fabricante, Ledworks Srl, declara que este dispositivo cumple con las (LVD) 2014/35/EU, (RED) 2014/53/EU, (EMC) 2014/30/EU, (RoHS) 2011/65/EU directivas. El texto completo de la declaración de conformidad con la UE está disponible en la siguiente dirección de internet: www.twinkly.com/certifications

Requisitos del sistema

Los requisitos mínimos del sistema para teléfonos móviles son iOS 11 y Android 5 Consulte en la tienda de aplicaciones la última actualización para garantizar el mejor rendimiento.

Especificaciones técnicas

Alimentación: ver etiqueta

Protección IP: IP44

Diodos LED de primera calidad

Para garantizar una alta reproducción cromática, los productos Twinkly solo utilizan LED de alta calidad.

Los productos RGB y RGB+W de Twinkly se producen siguiendo principios y procesos de calidad que nos permiten obtener un alto grado de pureza de los colores primarios.

Los valores mínimos de pureza de excitación de los componentes Azul, Verde y Rojo se muestran en la siguiente tabla.

RF de func. para Wi-Fi / Bluetooth

| | |
|---------------------------|---------------|
| Frecuencia | 2402/2480 Mhz |
| Potencia máxima de salida | <100mW |

Valores de pureza del color

| | |
|-------|-------|
| Azul | > 90% |
| Verde | > 65% |
| Rojo | > 95% |

* Los valores solo se aplican a los productos RGB (STP) y RGBW (SPP), no a los productos AWW (GOP)

FR. IMPORTANT**• LISEZ ET RESPECTEZ TOUTES LES CONSIGNES DE SÉCURITÉ.**

N'utilisez pas de produits saisonniers à l'extérieur à moins qu'ils ne soient identifiés comme conçus pour un usage intérieur et extérieur.

Lorsque les produits sont utilisés à l'extérieur, raccordez l'appareil à une prise de courant avec disjoncteur de fuite à la terre (GFCI). Si ce n'est pas le cas, contactez un électricien qualifié pour une installation adaptée.

Ce produit à usage saisonnier n'est pas destiné à une installation ou à une utilisation permanente.

N'installez pas l'appareil à proximité d'appareils de chauffage au gaz ou électriques, de foyers, de bougies ou d'autres sources de chaleur similaires.

Ne fixez pas les câbles du produit avec des agrafes ou des clous, et ne les placez pas sur des crochets ou des clous pointus.

Ne laissez pas les lampes reposer sur le cordon d'alimentation ou sur un fil électrique.

Débranchez l'appareil lorsque vous quittez la maison, avant d'aller vous coucher ou s'il est laissé sans surveillance.

Ce produit est un appareil électrique, pas un jouet ! Pour éviter les risques d'incendie, de brûlures, de blessures et d'électrocution, il ne doit pas être utilisé pour jouer ou être placé dans un endroit accessible aux jeunes enfants.

N'utilisez pas ce produit à d'autres fins que celles auxquelles il est destiné.

N'accrochez pas d'ornements ou d'autres objets sur le cordon, le fil électrique ou la guirlande lumineuse.

Ne couvrez pas le produit avec du tissu, du papier ou toute autre matière ne faisant pas partie du produit lorsqu'il est utilisé.

Ne fermez pas des portes ou des fenêtres sur le produit ou les rallonges électriques car cela pourrait endommager la gaine isolante du fil.

Lisez et respectez toutes les consignes indiquées sur le produit ou fournies avec celui-ci.

CONSERVEZ CES CONSIGNES.

Ne connectez pas la chaîne à l'alimentation lorsqu'elle est dans l'emballage.

En cas de bris ou d'endommagement des ampoules, la chaîne ne doit pas être utilisée/sous tension, mais éliminée en toute sécurité.

Les lampes ne sont pas remplaçables.

AVERTISSEMENT – RISQUE DE CHOC ÉLECTRIQUE SI LES LAMPES SONT CASSÉES OU MANQUANTES. NE PAS UTILISER.

Consignes d'utilisation et d'entretien

Lorsque le produit est placé sur un arbre vivant, l'arbre doit être bien entretenu et en bonne santé. Ne placez pas le produit sur les arbres vivants dont les aiguilles sont de couleur marron ou cassantes. Pensez à remplir d'eau le pot de l'arbre vivant.

Si le produit est placé sur un arbre, l'arbre doit être fixe et stable.

Avant d'utiliser ou de réutiliser le produit, inspectez-le soigneusement. Jetez tout produit dont les câbles ou les cordons ont une gaine isolante entaillée, endommagée ou effilochée, avec des fissures sur les douilles des lampes ou les boîtiers, des raccords desserrés ou du fil de cuivre apparent.

Lors du rangement du produit, retirez soigneusement le produit de l'endroit où il est placé, y compris les arbres, les branches ou les buissons, pour éviter toute déformation ou dégradation des conducteurs, des branchements et des fils du produit.

lights4fun®

Lorsqu'il n'est pas utilisé, rangez soigneusement le produit dans un endroit frais et sec, à l'abri de la lumière du soleil.

AVERTISSEMENT - Pour réduire le risque d'incendie et de choc électrique :

Ne l'installez pas sur des arbres dont les aiguilles, les feuilles ou les branches sont recouvertes de métal ou de matériaux ressemblant à du métal.

Ne montez pas ou ne soutenez pas les fils d'une manière qui pourrait couper ou endommager l'isolation des fils.

Clause de non-responsabilité de classe A: cet appareil a été testé et déclaré conforme aux limites imposées aux appareils numériques de classe A, conformément à la section 15 des normes FCC. Ces limites sont conçues pour fournir une protection raisonnable contre les interférences nuisibles dans une installation résidentielle. Cet appareil génère, utilise et peut émettre de l'énergie de fréquence radio et, s'il n'est pas installé et utilisé conformément aux instructions, il peut causer des interférences nuisibles aux communications radio. Cependant, rien ne garantit que des interférences ne se produiront pas dans une installation particulière. Si cet appareil provoque des interférences nuisibles avec la réception de radio ou de télévision, qui peuvent se vérifier en éteignant et en rallumant l'appareil, l'utilisateur est invité à tenter de corriger l'interférence en appliquant l'une ou plusieurs des mesures suivantes:

Réorientez ou déplacez l'antenne de réception.

Augmentez la distance entre l'appareil et le récepteur.

Branchez l'appareil sur une prise d'un circuit différent de celui auquel le récepteur est connecté.

Consultez le revendeur ou un technicien expérimenté en radio/télévision pour obtenir de l'aide.



Avvertissement!

Ne connectez pas la prise au support dans le packaging. Le câble connecteur ne peut être remplacé ou réparé. Si le câble est abîmé, l'appareil tout entier doit être remplacé. La chaîne d'éclairage ne doit pas être utilisée si tous les joints ne sont pas en place. Les chaînes d'éclairage ne sont pas destinées à être interconnectées. Bulbe non remplaçable. Ne connectez pas le produit à un produit d'un autre fabricant. Attention! Danger d'étranglement. Tenez hors de portée des enfants.



Le symbole de la poubelle barrée indique que l'article doit être éliminé séparément des ordures ménagères. L'article doit être déposé pour le recyclage conformément aux réglementations environnementales locales pour l'élimination des déchets.

Le fabricant, Ledworks Srl, déclare que cet appareil est conforme aux directives (LVD) 2014/35/EU, (RED) 2014/53/EU, (EMC) 2014/30/EU, (RoHS) 2011/65/EU. Le texte complet de la déclaration de conformité européenne est disponible à l'adresse Internet suivante: www.twinkly.com/certifications

Configuration requise

La configuration minimale requise pour les smartphones est iOS 11 et Android 5 Recherchez sur l'App Store la dernière mise à jour pour optimiser les performances.

Technical Specifications

Alimentation : voir l'étiquette

Protection IP : IP44

Diodes LED de qualité supérieure

Pour assurer un rendu des couleurs élevé, les produits Twinkly n'utilisent que des LED de haute qualité.

Les produits RVB et RVB+W de Twinkly sont fabriqués selon des principes et des processus de qualité qui nous permettent d'obtenir un haut

degré de pureté des couleurs primaires.

Les valeurs minimales de pureté d'excitation des composants bleu, vert et rouge sont indiquées dans le tableau ci-dessous.

RF de fonct. pour le Wi-Fi / Bluetooth

Fréquence 2402/2480 Mhz

Puissance de sortie

maximale <100mW

Valeurs de pureté des couleurs

Bleu > 90%

Vert > 65%

Rouge > 95%

* Les valeurs s'appliquent uniquement aux produits RGB (STP) et RGBW (SPP), mais pas aux produits AWW (GOP)

IT. IMPORTANTE

- **LEGGI E SEGUI TUTTE LE AVVERTENZE DI SICUREZZA.**
Non utilizzare prodotti stagionali all'aperto, a meno che non siano contrassegnati come idonei per uso interno ed esterno. Quando i prodotti vengono utilizzati in applicazioni esterne, collega il prodotto a una presa GFCI (interruzione del circuito di guasto a terra). In caso contrario, contatta un elettricista qualificato per una corretta installazione.
Questo prodotto per uso stagionale non è destinato all'installazione o all'uso permanente.
Non montare o collocare il prodotto vicino a riscaldatori a gas o elettrici, caminetti, candele o altre fonti di calore simili.
Non fissare il cablaggio del prodotto con graffette o chiodi, o collocarlo su ganci appuntiti o chiodi.
Non lasciare che le lampadine poggino sul cavo di alimentazione o su qualsiasi filo.
Scollega il prodotto quando esci di casa, quando vai a dormire o se lo lasci incustodito.
Questo è un prodotto elettrico, non un giocattolo. Per evitare il rischio d'incendi, ustioni, lesioni personali e scosse elettriche deve essere maneggiato con cautela e collocato in un punto in cui i bambini piccoli non possano raggiungerlo.
Non utilizzare questo prodotto per un uso diverso da quello previsto.
Non appendere ornamenti o altri oggetti al cavo o al filo luminoso.
Non coprire il prodotto con panni, carta o altro materiale che non fa parte del prodotto durante l'uso.
Non chiudere porte o finestre sul prodotto o prolunghie poiché ciò potrebbe danneggiare l'isolamento dei cavi.
Leggi e segui tutte le istruzioni indicate sul prodotto o fornite con il prodotto.
CONSERVA QUESTE ISTRUZIONI.
Non collegare il filo luminoso alla rete mentre è nella confezione.
In caso di rottura o danneggiamento delle lampadine, il filo luminoso non deve essere utilizzato/alimentato ma smaltito in modo sicuro.
Le lampadine non sono sostituibili.
AVVERTENZA: SE LE LAMPADINE SONO ROTTE O MANCANTI, VI È RISCHIO DI SCOSSA ELETTRICA. NON USARE.

Istruzioni per l'uso e la cura

Quando il prodotto è posto su un albero vivo, l'albero deve essere ben mantenuto e fresco. Non collocare su alberi vivi in cui gli aghi sono marroni o si spezzano facilmente. Tieni il porta-albero vivo pieno d'acqua.

Se il prodotto viene posto su un albero, l'albero deve essere ben fissato e stabile.

Prima dell'uso o del riutilizzo, ispeziona attentamente il prodotto. Elimina tutti i prodotti che hanno l'isolamento o i cavi tagliati, danneggiati o sfilacciati, crepe nei portalampe o negli involucri, le connessioni allentate o il filo di rame esposto.

Durante la conservazione del prodotto, rimuovilo con cura da qualsiasi luogo in cui è collocato, compresi alberi, rami o cespugli, per evitare

lights4fun.

qualsiasi sforzo o sollecitazione eccessiva sui conduttori, sulle connessioni e sui fili del prodotto.
Quando il prodotto non è in uso, conservarlo con cura in un luogo fresco e asciutto, al riparo dalla luce solare.

ATTENZIONE - Per ridurre il rischio di incendio e scosse elettriche:

Non installarlo su alberi con aghi, foglie o rami di metallo o materiali che assomigliano al metallo.
Non montare o sostenere i fili in modo da tagliare o danneggiare il materiale isolante.

Dichiarazione di non responsabilità di classe A: questa apparecchiatura è stata testata e trovata conforme ai limiti per un dispositivo digitale di Classe A, in conformità alla Parte 15 delle Norme FCC. Questi limiti sono progettati per fornire una protezione ragionevole contro interferenze dannose in un'installazione residenziale. Questa apparecchiatura genera, utilizza e può irradiare energia in radiofrequenza e, se non installata e utilizzata secondo le istruzioni, può causare interferenze dannose alle comunicazioni radio. Tuttavia, non vi è alcuna garanzia che non si verifichino interferenze in una particolare installazione. Se questa apparecchiatura causa interferenze dannose alla ricezione radio o televisiva, che possono essere determinate spegnendo e riaccendendo l'apparecchio, l'utente è incoraggiato a provare a correggere l'interferenza adottando una o più delle seguenti misure:

Riorientare o riposizionare l'antenna ricevente.

Aumentare la separazione tra l'apparecchiatura e il ricevitore.

Collegare l'apparecchiatura a una presa su un circuito diverso da quello a cui è collegato il ricevitore.

Consultare il rivenditore o un tecnico radiotelevisivo esperto per assistenza.



ATTENZIONE!

Non collegare l'illuminazione alla corrente elettrica quando è ancora nella confezione. Il cavo di collegamento non può essere riparato o sostituito. LE LAMPADINE NON SONO SOSTITUIBILI. La catena di luci non può essere utilizzata senza tutte le guarnizioni presenti e intatte. Le catene di luci non possono essere fisicamente collegate tra loro. Non collegare elettricamente questa illuminazione a dispositivi di un altro produttore. **ATTENZIONE!** Pericolo di strangolamento. Tenere fuori dalla portata dei bambini.



Il simbolo del bidone della spazzatura barrato indica che l'articolo deve essere smaltito separatamente dai rifiuti domestici. L'articolo deve essere consegnato per il riciclaggio in conformità con le normative ambientali locali per lo smaltimento dei rifiuti.

Il fabbricante Ledworks srl dichiara che questo dispositivo è conforme alle direttive (LVD) 2014/35/EU, (RED) 2014/53/EU, (EMC) 2014/30/EU, (RoHS) 2011/65/EU. Il testo completo della dichiarazione di conformità UE è disponibile al seguente indirizzo Internet: www.twinkly.com/certifications

Requisito del sistema

I requisiti minimi di sistema per i telefoni cellulari sono iOS 11 e Android 5 Controlla l'app store per l'ultimo aggiornamento per garantire le migliori prestazioni.

Specifiche Tecniche

Alimentazione: vedi etichetta

Protezione IP: IP44

Diodi LED di qualità premium

Per garantire un'elevata resa cromatica, i prodotti Twinkly utilizzano solo LED di alta qualità.

I prodotti RGB e RGB+W di Twinkly sono realizzati secondo principi e processi di qualità che ci consentono di ottenere un alto grado di

purezza dei colori primari.

I valori minimi di purezza di eccitazione dei componenti Blu, Verde e Rosso sono riportati nella tabella sottostante.

| RF operativo per Wi-Fi / Bluetooth | | Valori di purezza del colore | |
|---|---------------|-------------------------------------|-------|
| Frequenza | 2402/2480 Mhz | Blu | > 90% |
| Potenza massima | | Verde | > 65% |
| in uscita | <100mW | Rosso | > 95% |

* I valori si applicano solo ai prodotti RGB (STP) e RGBW (SPP), non ai prodotti AWW (GOP)

lights4fun®

EN.

OPERATION (A)

1. Fully unwind the leadwire/ lights as applicable. Locate the 2-pin connector at the end of the lights.
2. Line up the connectors on the lights with the connector on the transformer and firmly push together.
3. Twist the screw cap over the connector until it is fully closed.
4. Plug into an indoor or a weatherproofed outdoor socket and switch on.

CONTROLLER (B)

- CONTINUOUS GREEN: Direct Wi-Fi mode, connected
 - FLASHING GREEN: Direct Wi-Fi mode, no device connected
 - CONTINUOUS BLUE: Home Wi-Fi network mode, connected
 - FLASHING BLUE: Home Wi-Fi network mode, connection in progress
 - FLASHING RED: Home Wi-Fi network mode, unable to connect
-
- LIGHT BLUE: SETUP MODE (Bluetooth ON)
 - YELLOW: Firmware Update in progress
 - CONTINUOUS RED: General error
-
- FLASHING WHITE: Reset procedure in progress

DOWNLOADING THE APP (C)

Go to App Store/Google Play Store (or scan QR code). Download and install the Twinkly app. Note: All app illustrations in this document are a mere representation of the functionality and might vary from the actual app visuals.

SETUP TWINKLY (D)

1. Launch Twinkly app.
2. Sign up/log in to your account (necessary for using smart home features).
3. Follow the setup process on the app.

CONNECTION MODES

Twinkly uses Bluetooth for the setup process only. Wi-Fi connection is required for operation. You can use:

1. Home Wi-Fi network connection (recommended): Connect with your home/office WiFi from the list of available networks.
2. Direct Wi-Fi connection: Select "Twinkly_xxxxxx" WiFi from the list of available networks. Password: Twinkly2019 (NOTE: the internet on your phone will not be available in this case).

MAPPING (E)

Map the layout of your decoration to unlock the full potential of your Twinkly lights, such as advanced effects, drawing, and many upcoming features.

MAPPING TIPS

Note: For best results, avoid reflective surfaces behind the tree, keep the mobile cam steady during the process, and ensure moderate ambient light (not too dark).

TROUBLESHOOTING

- THE LIGHTS DO NOT SWITCH ON
 - Check that the power adapter is plugged in and that the controller is correctly connected to the device.
 - Check that the LED status indicator on the controller is lit.

lights4fun®

- Briefly press the button on the controller.
- If this doesn't work, unplug the power adapter, wait 30 seconds and plug in again.

- THE LIGHTS TURNED ON BUT ARE BLOCKED
- Briefly press the button on the controller.
- If this does not work, unplug the power adapter, wait 30 seconds and plug it in again.

- THE LED INDICATOR IS LIGHT BLUE, BUT MY SMARTPHONE CANNOT FIND TWINKLY
- Unplug the power adapter, wait 30 seconds, plug it in again and repeat Configuration procedure.
- If this does not work, try to Reset (see Reset procedure below).
- If this won't work, see online reference manual help.twinkly.com

- HOW CAN I CONNECT TWINKLY WITHOUT HOME WI-FI NETWORK?
- Open Wi-Fi settings on your smartphone.
- Find and select "Twinkly_XXXXXX" network.
- Enter the Wi-Fi password " Twinkly2019 " and ensure that the "Twinkly_XXXXXX" network is connected.

- WITHIN THE TWINKLY APPLICATION, OPEN "DEVICES" AND CHECK THAT THE TWINKLY DEVICE IS SELECTED
- If this does not work, stop the Twinkly application and launch it again.
- If this does not work, try to Reset (see Reset procedure below).
- If this does not work, delete the Twinkly application from your smartphone, then download the latest version from AppStore or Google Play Store.

If you have any problems, please write to hello@lights4fun.co.uk

RESET TWINKLY

1. Unplug Twinkly from the power socket. Press and hold the controller button.
 2. While holding the button, plug in Twinkly.
 3. Keep holding the button until all LEDs turn red (or amber for Gold Edition), then release the button.
-

DE.

ANLEITUNG (A)

1. Wickeln Sie die Beleuchtung und die Zuleitung vollständig auseinander und finden Sie die zweipoligen Steckverbindungen an den Enden.
2. Richten Sie die Steckverbindung an der Beleuchtung und die am Transformator aus und drücken Sie beide fest zusammen.
3. Schrauben Sie die Verschlusskappe über der Verbindung fest zu.
4. Stecken Sie den Transformator in eine Steckdose im Innenbereich oder eine wetterfeste Außensteckdose und die Lichter schalten sich ein.

REGLER (B)

- GRÜN ERLEUCHTET: Direkter Wi-Fi-Modus, verbunden
- GRÜN BLINKEND: Direkter Wi-Fi-Modus, kein Gerät verbunden
- BLAU ERLEUCHTET: Heim-Wi-Fi-Netzwerkmodus, verbunden
- BLAU BLINKEND: Heim-Wi-Fi-Netzwerkmodus, Verbindung wird hergestellt
- ROT BLINKEND: Heim-Wi-Fi-Netzwerkmodus, keine Verbindung möglich

lights4fun®

- HELLBLAU: SETUP-Modus (Bluetooth EIN)
- GELB: Firmware wird aktualisiert
- ROT ERLEUCHTET: Allgemeiner Fehler

- WEISS BLINKEND: Vorgang wird zurückgesetzt

APP-DOWNLOAD (C)

Öffnen Sie den App Store/Google Play Store (oder scannen Sie den QR-Code). Laden und installieren Sie die „Twinkly“ App. Hinweis: Alle App-Abbildungen in diesem Dokument stellen lediglich die Funktionalität dar und können von der tatsächlichen App-Darstellung abweichen.

EINRICHTUNG VON TWINKLY (D)

1. Starten Sie die Twinkly App.
2. Melden Sie sich bei Ihrem Konto an (erforderlich für die Nutzung der Smart-Home-Funktionen).
3. Folgen Sie dem Setup-Vorgang in der App.

ANSCHLUSSMODI

Twinkly verwendet Bluetooth nur für den Einrichtungsvorgang. Für den Betrieb ist eine WLAN-Verbindung erforderlich. Sie können verwenden:

1. Heim-Wi-Fi-Netzwerkverbindung (empfohlen): Stellen Sie über die Liste der verfügbaren Netzwerke eine Verbindung zu Ihrem Heim- / Büro-WLAN her.
2. Direkte Wi-Fi-Verbindung: Wählen Sie „Twinkly_xxxxxx“ WiFi aus der Liste der verfügbaren Netzwerke. Passwort: Twinkly2019 (HINWEIS: In diesem Fall ist das Internet auf Ihrem Telefon nicht verfügbar.)

ZUORDNUNG (E)

Ordnen Sie das Layout Ihrer Dekoration zu, um das volle Potenzial Ihrer Twinkly-Leuchten wie erweiterte Effekte, Zeichnen und viele weitere in Kürze verfügbaren Funktionen zu nutzen.

HINWEISE FÜR DIE ZUORDNUNG

Hinweis: Um beste Ergebnisse zu erzielen, vermeiden Sie reflektierende Oberflächen hinter dem Baum, halten Sie die Kamera Ihres Mobilgeräts während des Vorgangs ruhig und sorgen Sie für ein mäßiges Umgebungslicht (nicht zu dunkel).

FEHLERBEHEBUNG

- **STELLEN SIE SICHER, DASS DAS NETZTEIL ANGESCHLOSSEN UND DER CONTROLLER KORREKT MIT DEM GERÄT VERBUNDEN IST**
 - Stellen Sie sicher, dass die LED-Statusanzeige am Controller leuchtet.
 - Drücken Sie kurz die Taste am Controller.
 - Sollte dies nicht funktionieren, trennen Sie das Netzteil, warten Sie 30 Sekunden und schließen Sie es erneut an.
- **DIE BELEUCHTUNG IST EINGESCHALTET, ABER BLOCKIERT**
 - Drücken Sie kurz die Taste am Controller.
 - Sollte dies nicht funktionieren, trennen Sie das Netzteil, warten Sie 30 Sekunden und schließen Sie es erneut an.
- **DIE LED-ANZEIGE LEUCHTET HELLBLAU, ABER MEIN SMARTPHONE KANN TWINKLY NICHT FINDEN**
 - Trennen Sie das Netzteil, warten Sie 30 Sekunden, schließen Sie sie erneut an und wiederholen Sie den Setup-Vorgang.

lights4fun®

- Sollte dies nicht funktionieren, versuchen Sie es mit einem Reset (siehe Reset-Verfahren unten).
- WIE KANN ICH TWINKLY OHNE HEIM-WI-FI-NETZ ANSCHLIESSEN?
- Öffnen Sie die WLAN-Einstellungen Ihres Smartphones.
- Suchen und wählen Sie das Netzwerk „Twinkly_xxxxxx“.
- Geben sie das WLAN-Passwort „ Twinkly2019 “ ein und stellen sie sicher, dass das Netzwerk „Twinkly_xxxxx“ verbunden ist.
- ÖFFNEN SIE IN DER TWINKLY-ANWENDUNG „GERÄTE“ UND ÜBERPRÜFEN SIE, OB DAS TWINKLY-GERÄT AUSGEWÄHLT IST
- Sollte dies nicht funktionieren, schließen Sie die Twinkly-Anwendung und starten Sie sie neu.
- Sollte dies nicht funktionieren, versuchen Sie es mit einem Reset (siehe Reset-Verfahren unten).
- Wenn dies nicht funktioniert, löschen Sie die Twinkly-Anwendung von Ihrem Smartphone und laden Sie dann die neueste Version aus App Store oder Google Play herunter.

Bei Problemen schreiben Sie uns an hello@lights4fun.co.uk

TWINKLY ZURÜCKSETZEN

1. Ziehen Sie Twinkly aus der Steckdose und halten Sie die Controller-Taste gedrückt.
2. Schließen Sie bei gehaltener Taste Twinkly wieder an das Stromnetz an.
3. Halten Sie die Taste gedrückt, bis alle LEDs rot leuchten (oder gelb für Gold Edition), und lassen Sie dann die Taste los.

ES.

FUNCIONAMIENTO (A)

1. Desenrollar las luces y el cable eléctrico si necesario. Localice el conector de 2 pines al final de las luces.
2. Alinear el conector de las luces con el conector del transformador y empuje firmemente juntos.
3. Enroscar el anillo sobre el conector hasta que esté completamente cerrado.
4. Enchufar en cualquier toma de corriente interior y encienda.

MANDO (B)

- LUZ VERDE FIJA: Modo Wi-Fi directo, conectado
- LUZ VERDE INTERMITENTE: Modo Wi-Fi directo, no hay ningún dispositivo conectado
- LUZ AZUL FIJA: Modo de red wifi doméstica, conectado
- LUZ AZUL INTERMITENTE: Modo de red wifi doméstica, conectándose
- LUZ ROJA INTERMITENTE: Modo de red wifi doméstica, imposible conectarse

- AZUL: modo de CONFIGURACIÓN (Bluetooth encendido)
- AMARILLO: firmware actualizándose
- LUZ ROJA FIJA: error general

- LUZ BLANCA INTERMITENTE: procedimiento de reinicio en curso

DESCARGA DE LA APLICACIÓN (C)

Vaya a App Store / Google Play Store (o escanee el código QR). Descargue e instale la aplicación "Twinkly". Nota: Todas las ilustraciones del app en este documento son representaciones de la funcionalidad y pueden variar de los elementos visuales reales de la aplicación.

lights4fun.®

CONFIGURAR TWINKLY (D)

1. Inicie la aplicación Twinkly.
2. Regístrese / inicie sesión en su cuenta (necesario para usar las funciones de smart home).
3. Siga el proceso de configuración en la aplicación.

MODOS DE CONEXIÓN

Twinkly usa Bluetooth solo para el proceso de configuración. Se requiere conexión Wi-Fi para su funcionamiento. Puedes usar:

1. Conexión de red Wi-Fi doméstica (recomendado): Conéctese con el WiFi de su hogar / oficina de la lista de redes disponibles.
2. Conexión wifi directa:
Seleccione "Twinkly_xxxxxx" WiFi de la lista de redes disponibles. Contraseña:
Twinkly2019 (NOTA: Internet en su teléfono no estará disponible en este caso)

MAPEADO (E)

Mapea el diseño de tu decoración para desbloquear todo el potencial de tus luces Twinkly, como los efectos avanzados, el dibujo y muchas otras funciones futuras.

CONSEJOS DE MAPEO

Nota: Para obtener los mejores resultados, evita las superficies reflectantes detrás del árbol, mantén la cámara móvil estable durante el proceso y asegúrate de que la luz ambiental sea moderada (no demasiado oscura).

SOLUCIÓN DE PROBLEMA

- LAS LUCES NO SE ENCIENDEN
- Compruebe que el adaptador alimentador esté conectado y que el controlador esté conectado correctamente al dispositivo.

- Compruebe que el indicador LED de estado en el controlador esté encendido
 - Presione brevemente el botón en el controlador.
 - Si esto no funciona, desenchufe el adaptador alimentador; espere 30 segundos y conéctelo de nuevo.
- LAS LUCES ESTÁN ENCENDIDAS PERO BLOQUEADAS
 - Presione brevemente el botón en el controlador.
 - Si esto no funciona, desenchufe el adaptador alimentador; espere 30 segundos y conéctelo de nuevo.
- EL INDICADOR LED SE PONE DE COLOR AZUL, PERO MI DISPOSITIVO MÓVIL NO ENCUENTRA A TWINKLY
 - Desenchufe el adaptador alimentador; espere 30 segundos, conéctelo de nuevo y repita el procedimiento de configuración.
 - Si esto no funciona, realice el procedimiento de Reinicio. (consulte el procedimiento de reinicio)
 - Si esto no funciona, consulte el manual de referencia en línea help.twinkly.com
- ¿CÓMO PUEDO CONECTAR TWINKLY SIN RED WI-FI DOMÉSTICA
 - Abra la configuración wifi de su dispositivo móvil.
 - Busque y seleccione la red "Twinkly_xxxxxx".
 - Inserte la contraseña wifi " Twinkly2019 ", asegúrese de que la red "Twinkly_xxxxxx" está conectada.
- TWINKLY SE CONFIGURÓ CORRECTAMENTE, PERO LAS LUCES NO RESPONDEN A LOS COMANDOS
 - Dentro de la aplicación Twinkly, abra "Dispositivos" y verifique que el dispositivo Twinkly

lights4fun®

esté seleccionado

- Si esto no funciona, detenga la aplicación Twinkly y vuelva a iniciarla
- Si esto no funciona, intente realizar un Reinicio (consulte el procedimiento de reinicio a continuación)
- Si esto no funciona, elimine la aplicación Twinkly de su dispositivo móvil, luego descargue la última versión desde AppStore o Google Playreinicio a continuación).

Para cualquier problema, escribenos a hello@lights4fun.co.uk

TESTABLECER TWINKLY

1. Desenchufe Twinkly de la toma de corriente, presione y mantenga presionado el botón del controlador:
 2. Mientras todavía sigue presionando el botón, conecte de nuevo Twinkly a la corriente.
 3. Mantenga presionado el botón hasta que todos los LED se vuelvan rojos (o ámbar para Gold Edition), luego suelte el botón.
-

FR.

MODE D'EMPLOI (A)

1. Déroulez complètement le câble / les lumières, s'il y a lieu. Repérez le connecteur à 2 fiches qui se situe à l'extrémité des lumières.
2. Alignez le connecteur des lumières avec le connecteur correspondant situé sur l'alimentation, et poussez-les fermement ensemble.
3. Tournez le capuchon à vis sur le connecteur jusqu'à ce qu'il soit complètement fermé.
4. Branchez sur n'importe quelle prise intérieure ou une prise extérieure étanche et allumez.

TÉLÉCOMMANDE (B)

- VERT FIXE : Mode Wi-Fi direct, connecté
 - VERT CLIGNOTANT : Mode Wi-Fi direct, aucun appareil connecté
 - BLEU FONCÉ FIXE : Mode réseau Wi-Fi domestique, connecté
 - BLEU FONCÉ CLIGNOTANT : Mode réseau Wi-Fi domestique, connexion en cours
 - ROUGE CLIGNOTANT : Mode réseau Wi-Fi domestique, impossible de se connecter
 - BLEU CLAIR FIXE : mode CONFIGURATION (Bluetooth activé)
 - JAUNE FIXE : mise à jour du micrologiciel en cours
 - ROUGE FIXE : erreur générale
-
- BLANC CLIGNOTANT : procédure de réinitialisation en cours

TÉLÉCHARGEMENT DE L'APPLICATION (C)

Allez sur l'AppStore ou Google Play (ou en scannant le QR code). Téléchargez et installez l'application « Twinkly ». Remarque: toutes les illustrations d'applications dans ce document sont une simple représentation de la fonctionnalité et peuvent varier des effets visuels réels de l'application.

CONFIGURATION TWINKLY (D)

1. Lancez l'application Twinkly.
2. Inscrivez-vous / connectez-vous à votre compte (nécessaire pour utiliser les fonctionnalités Smart Home).
3. Suivez le processus d'installation sur l'application.

MODES DE CONNEXION

Twinkly utilise Bluetooth pour le processus d'installation uniquement. Une connexion Wi-Fi est requise pour le fonctionnement. Vous pouvez utiliser:

lights4fun®

1. Connexion réseau Wi-Fi domestique (conseillé): Connectez-vous avec le WiFi de votre domicile / bureau à partir de la liste des réseaux disponibles.
2. Connexion Wi-Fi directe: Sélectionnez « Twinkly_XXXXXX » WiFi dans la liste des réseaux disponibles. Mot de passe: Twinkly2019 (NOTE: Internet sur votre téléphone ne sera pas disponible dans ce cas).

CARTOGRAPHIE (E)

Cartographiez la disposition de votre décoration pour libérer tout le potentiel de vos lumières Twinkly comme les effets avancés, le dessin et de nombreuses fonctionnalités à venir.

CONSEILS DE CARTOGRAPHIE

Remarque : pour de meilleurs résultats, évitez les surfaces réfléchissantes derrière l'arbre, maintenez la caméra mobile stable pendant le processus et assurez-vous d'une lumière ambiante modérée (pas trop sombre).

DÉPANNAGES

- **LES LUMIÈRES NE S'ALLUMERONT PAS**
 - Vérifiez que l'alimentation est connectée et que le contrôleur est correctement connecté à l'appareil
 - Vérifiez que le voyant d'état sur le contrôleur est allumé
 - Appuyez brièvement sur le bouton du contrôleur
 - Si cela ne fonctionne pas, débranchez l'alimentation, attendez 30 secondes et rebranchez-le.
- **LES LUMIÈRES ALLUMÉES MAIS SONT BLOQUÉES**
 - Appuyez brièvement sur le bouton du contrôleur

- Si cela ne fonctionne pas, débranchez l'alimentation, attendez 30 secondes et rebranchez-la.
- LE VOYANT EST BLEU CLAIR, MAIS MON SMARTPHONE NE TROUVE PAS TWINKLY
 - Débranchez l'alimentation, attendez 30 secondes, rebranchez-le et répétez la procédure de configuration.
 - Si cela ne fonctionne pas, essayez de réinitialiser (voir la procédure de réinitialisation ci-dessous).
 - Si cela ne fonctionne pas, consultez le manuel de référence en ligne help.twinkly.com
- HOUVREZ LES PARAMÈTRES WI-FI DE VOTRE SMARTPHONE
 - Recherchez et sélectionnez le réseau « Twinkly_XXXXXXX ».
 - Insérez le mot de passe Wi-Fi « Twinkly2019 », assurez-vous que le réseau « Twinkly_XXXXXXX » est connecté.
- L'INSTALLATION TWINKLY S'EST CONCLUE CORRECTEMENT MAIS LES LUMIÈRES NE RÉPONDENT PAS AUX COMMANDES
 - Dans l'application Twinkly, ouvrez «Périphériques» et vérifiez que le périphérique Twinkly est sélectionné.
 - Si cela ne fonctionne pas, arrêtez l'application Twinkly et relancez-la
 - Si cela ne fonctionne pas, essayez de réinitialiser (voir la procédure de réinitialisation ci-dessous).
 - Si cela ne fonctionne pas, supprimez l'application Twinkly de votre smartphone, puis téléchargez la dernière version à partir de l'AppStore ou de Google Play.

En cas de problème, veuillez écrire à hello@lights4fun.co.uk

lights4fun®

RÉINITIALISER TWINKLY

1. Débranchez Twinkly puis appuyez sur le bouton du contrôleur et gardez-le enfoncé.
 2. Tout en maintenant le bouton enfoncé, rebranchez Twinkly.
 3. Maintenez le bouton enfoncé jusqu'à ce que tous les voyants deviennent rouges (ou orange pour Gold Edition), puis relâchez le bouton.
-

IT.

FUNZIONAMENTO (A)

1. Srotolare completamente il cavo di alimentazione e/o le luci, se applicabile. Individuare il connettore a due poli all'estremità delle luci.
2. Allineare il connettore a quello del trasformatore e collegare saldamente, spingendo le due estremità.
3. Avvitare la copertura fino a chiusura completa.
4. Inserire in una presa di corrente domestica o in esterni al coperto.

CONTROLLER (B)

- VERDE FISSO: modalità Wi-Fi diretta - connesso
- VERDE LAMPEGGIANTE: modalità Wi-Fi diretta - nessun dispositivo collegato
- BLU FISSO: modalità rete WiFi domestica - connesso
- BLU LAMPEGGIANTE: modalità rete WiFi domestica - connessione in corso
- ROSSO LAMPEGGIANTE: modalità rete WiFi domestica - impossibile connettersi

- AZZURRO: Modalità SETUP (Bluetooth acceso)
- GIALLO: Aggiornamento Firmware in corso
- ROSSO FISSO: Errore generale

- BIANCO LAMPEGGIANTE: Procedura Reset in corso

DOWNLOAD DELL'APP (C)

Accedi ad App Store / Google Play Store (o scansiona il codice QR). Scarica e installa l'applicazione "Twinkly". Nota: tutte le illustrazioni delle app in questo documento sono una mera rappresentazione della funzionalità e potrebbero variare rispetto agli effetti visivi reali dell'app.

INSTALLAZIONE DI TWINKLY (D)

1. Lancez l'application Twinkly.
2. Inscrivez-vous / connectez-vous à votre compte (nécessaire pour utiliser les fonctionnalités Smart Home).
3. Suivez le processus d'installation sur l'application.

MODALITÀ DI CONNESSIONE

Twinkly usa il Bluetooth solo per il processo di installazione. Per il funzionamento è necessaria la connessione Wi-Fi. Puoi usare:

1. Connessione di rete Wi-Fi domestica (consigliato): Connettiti al tuo WiFi di casa / ufficio dall'elenco delle reti disponibili.
2. Connessione Wi-Fi diretta: Seleziona "Twinkly_xxxxxx" WiFi dall'elenco delle reti disponibili. Password: Twinkly2019 (NOTA: in questo caso sul tuo telefono non sarà disponibile Internet)

MAPPATURA (E)

Mappa il layout della tua decorazione per sbloccare il pieno potenziale delle tue luci Twinkly con effetti avanzati, disegno e nuove funzionalità in arrivo.

lights4fun.

SUGGERIMENTI PER LA MAPPATURA

Nota: per ottenere i migliori risultati, evitare superfici riflettenti dietro l'albero, mantenere stabile la cam mobile durante il processo e garantire una luce ambientale moderata (non troppo buia).

RISOLUZIONE DEI PROBLEMI

- **LE LUCI NON SI ACCENDONO**
 - Verificare che l'alimentatore sia collegato e che il controller sia connesso correttamente al dispositivo.
 - Controllare che l'indicatore di stato a LED sul controller sia acceso.
 - Premere brevemente il pulsante sul controller:
 - Se ciò non funziona, scollegare l'alimentazione, attendere 30 secondi e collegarlo di nuovo.

- **LE LUCI SONO ACCESE MA SONO BLOCCATE**
 - Premere brevemente il pulsante sul controller
 - Se questo non funziona, scollegare l'alimentazione, attendere 30 secondi e collegarlo di nuovo
- **L'INDICATORE LED È AZZURRO, MA IL MIO SMARTPHONE NON PUÒ TROVARE TWINKLY**
 - Scollegare l'alimentatore, attendere 30 secondi, ricollegarlo e ripetere la procedura di configurazione
 - Se questo non funziona, esegui la procedura di Reset (vedi indicazioni Reset)
 - Se questo non funziona, consultare il manuale di riferimento online help.twinkly.com

- **COME POSSO COLLEGARE TWINKLY SENZA RETE WI-FI DOMESTICA?**
 - Vai alle impostazioni Wi-Fi del tuo smartphone

- Cerca e seleziona la rete "Twinkly_xxxxxx"
- Inserisci la password Wi-Fi " Twinkly2019 ", assicurarti che la rete "twinkly_xxxxx" sia connessa
- IL SETUP TWINKLY HA AVUTO SUCCESSO, MA LE LUCI NON RISPONDONO AI COMANDI
- Nell'applicazione Twinkly, aprire "Dispositivi" e verificare che il dispositivo Twinkly sia selezionato
- Se questo non funziona, arresta l'applicazione Twinkly e riavviala
- Se questo non funziona, esegui la procedura di Reset (vedere la procedura di ripristino di seguito)
- Se questo non funziona, elimina l'applicazione Twinkly dallo smartphone, quindi scarica la versione più recente da AppStore o Google Play

Per qualsiasi problema scrivici a hello@lights4fun.co.uk

RIPRISTINARE TWINKLY

1. Stacca Twinkly dalla presa di corrente, premi e continua a mantenere premuto il bottone del controller.
2. Mentre stai ancora premendo il bottone, collega nuovamente Twinkly alla corrente.
3. Continua a tenere premuto il pulsante fino a quando tutti i LED diventano rossi (o gialli per Gold Edition), quindi rilascia il pulsante.

lights4fun®

A

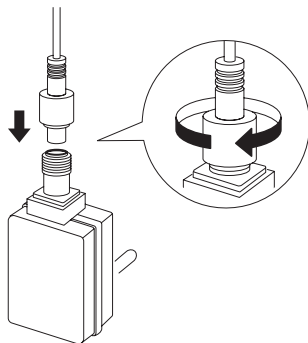

B

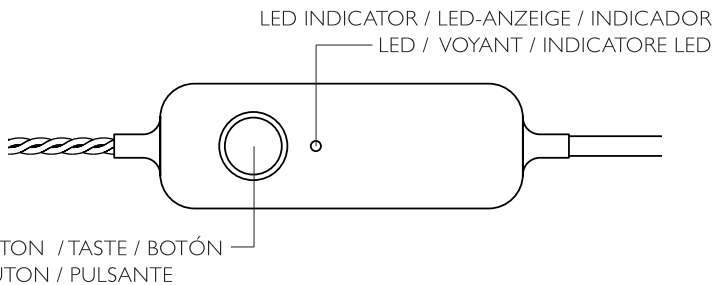

C



D

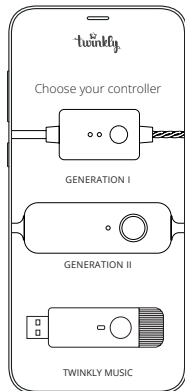
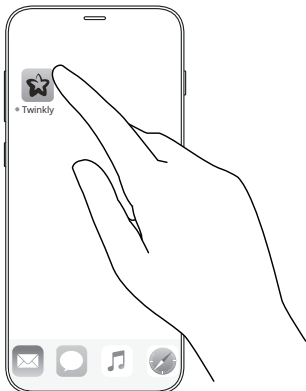

E

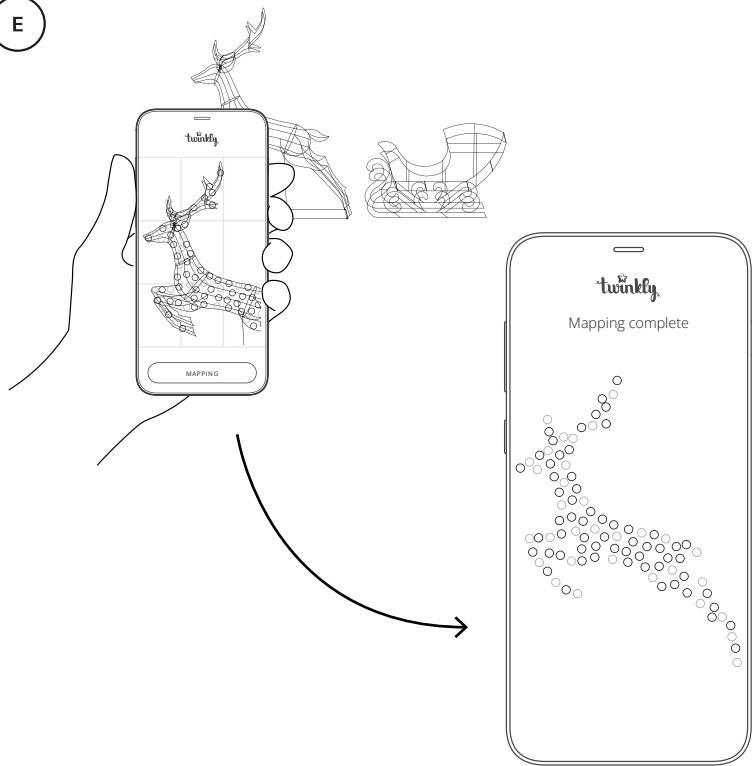

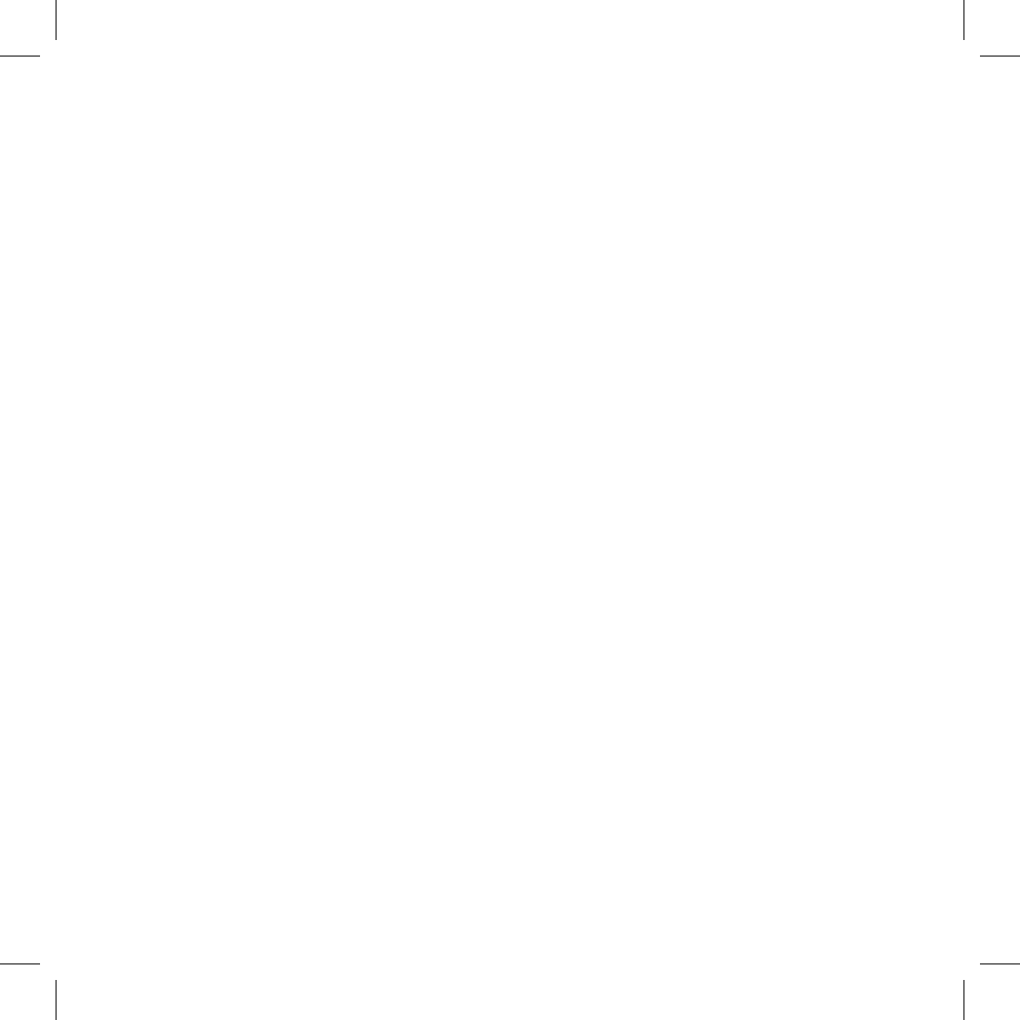

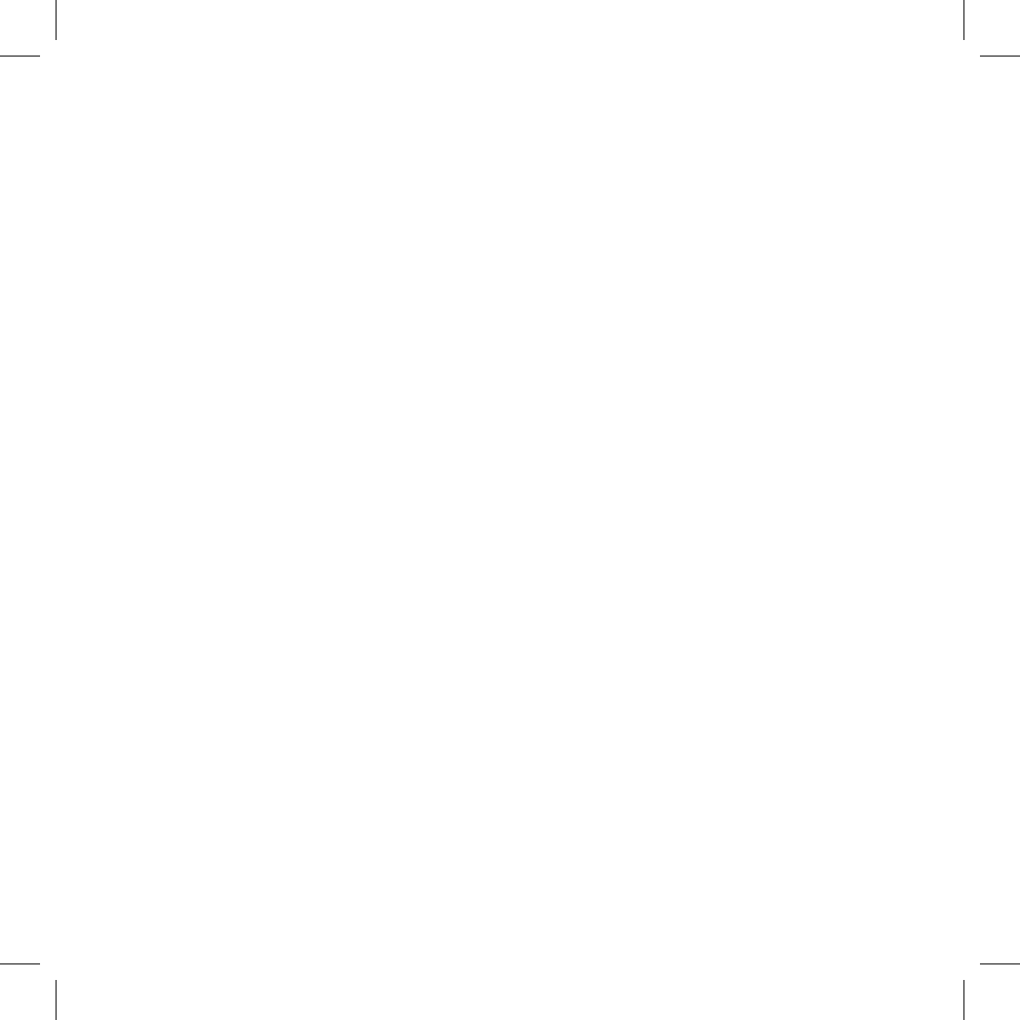

SCAN TO REVEAL YOUR SURPRISE!



Welcome to Lights4fun! Scan the QR code to reveal your surprise.
We're sure it will brighten up your day!

Alternatively, visit www.lights4fun.co.uk/surprise

LIGHTS4FUN LTD. (UK/EU) / LIGHTS4FUN INC. (USA), THE HAMLET, HORNBEAM PARK,
HARROGATE, HG2 8RE, UK. THE LIGHTS4FUN LOGO IS A REGISTERED TRADEMARK. ©LIGHTS4FUN 2021.
MADE IN CHINA. HERGESTELLT IN CHINA. HECHO EN CHINA. FABRIQUÉ EN CHINE.
PRODOTTO IN CINA. RESPONSIBLE PERSON: LIGHTS4FUN GMBH, GRUNDEICHE 1, 54518 ALTRICH.
TWXX2201-IB01-1

lights4fun®